

ПРОТОКОЛ ХОДА СОРЕВНОВАНИИ

15.03.2026

Классификационные соревнования по самбо "Март" среди юношей 12-14 лет ЕКП 30284

ГБОУ ДО МКСШ ЗЕЛЕНОГРАД

Подгруппа А 35

35

Подгруппа В 35

1	Абрамочкин Вадим Игорев	с/к "Самбо-81"	2ю
---	-------------------------	----------------	----

Таран Георгий Александров	ЦСНО «Самбо-70» - "Виноградова"	3ю	2
---------------------------	------------------------------------	----	---

5	Дзеев Фёдор Константинович	ЦСНО «Самбо-70» ("Якенево")	БР
---	----------------------------	--------------------------------	----

Камаров Ильдар Мирбеков	с/к "Самбо-81"	3ю	6
-------------------------	----------------	----	---

3	Саньков Рагимир Кириллович «МГФСО»	Имамайлово	3ю
---	------------------------------------	------------	----

Артемьев Антон Андреевич	Некрасовка 2051	3ю	4
--------------------------	-----------------	----	---

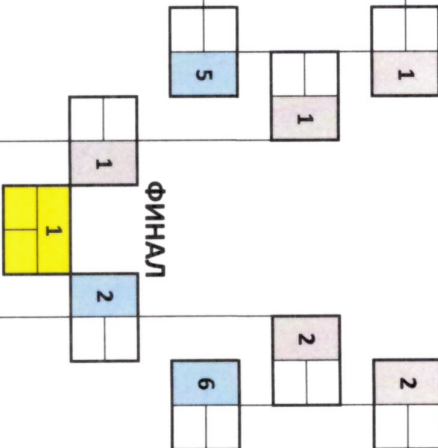

Щербяков А.А.
Марковский А.М.

ПРОТОКОЛ УТЕШИТЕЛЬНЫХ ВСТРЕЧ

5	Дзеев Фёдор Константинович	ЦСНО «Самбо-70» ("Якенево")	БР
---	----------------------------	--------------------------------	----

Камаров Ильдар Мирбеков	с/к "Самбо-81"	3ю	6
-------------------------	----------------	----	---

4	Артемьев Антон Андреевич	Некрасовка 2051	3ю
---	--------------------------	-----------------	----

Саньков Рагимир Кириллович «МГФСО»	Имамайлово	3ю	3
------------------------------------	------------	----	---

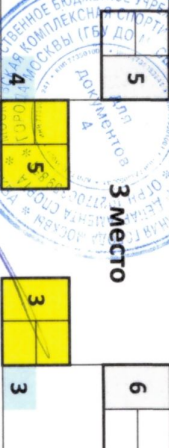

Щербяков А.А.
Марковский А.М.

35

ПРОТОКОЛ ХОДА СОРЕВНОВАНИИ

Классификационные соревнования по самбо "Март" среди юношей 12-14 лет ЕКП 30284

15.03.2026

Подгруппа А 38

38

ГБОУ ДО МКСШ ЗЕЛЕНОГРАД
Подгруппа В 38

1	Дуда Михаил Сергеевич	АНО ДЮСШ «Центр самбо «Триумф»	Эю
---	-----------------------	--------------------------------	----

Дьяков Михаил Вячеславов	СК «Команда Е»	1ю	2
--------------------------	----------------	----	---

5	Палуйко Николай Андреевич	СДЮР «Север» (Ил. Витский)	Эю
---	---------------------------	----------------------------	----

Бурханов Нариман Ришатов	МКСШ «Зеленоград» («Рекор Д»)»	1ю	6
--------------------------	--------------------------------	----	---

3	Косинов Ильяс Алишерович	МКСШ «Зеленоград» («Рекор Д»)»	2ю
---	--------------------------	--------------------------------	----

Смыков Тимофей Андреевич	МКСШ «Зеленоград» («Рекор Д»)»	Эю	4
--------------------------	--------------------------------	----	---

5	Палуйко Николай Андреевич	СДЮР «Север» (Ил. Витский)	Эю
---	---------------------------	----------------------------	----

Бурханов Нариман Ришатов	МКСШ «Зеленоград» («Рекор Д»)»	1ю	6
--------------------------	--------------------------------	----	---

4	Смыков Тимофей Андреевич	МКСШ «Зеленоград» («Рекор Д»)»	Эю
---	--------------------------	--------------------------------	----

Дуда Михаил Сергеевич	АНО ДЮСШ «Центр самбо «Триумф»	Эю	1
-----------------------	--------------------------------	----	---

ФИНАЛ



Щербяков А.А.
Марковский А.М.

ПРОТОКОЛ УТЕШИТЕЛЬНЫХ ВСТРЕЧ

38

3 место

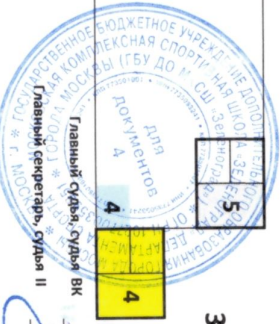

Щербяков А.А.
Марковский А.М.

ПРОТОКОЛ ХУДА СУРЕВЬЮВАНИЯ

15.03.2026

Подгруппа А 42

Классификационные соревнования по самбо "Март" среди юношей 12-14 лет ЕКП 30284

ГБОУ ДО МКСШ ЗЕЛЕНОГРАД

Подгруппа В 42

42

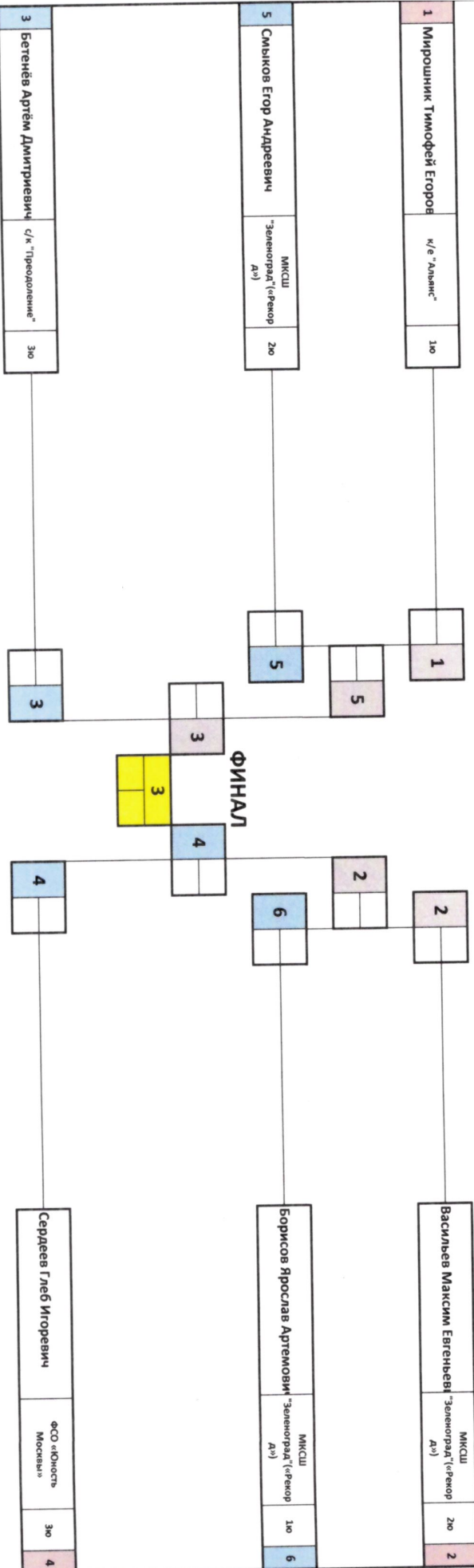

Щербяков А.А.
Главный секретарь, судья ВК
Марковский А.М.
Главный секретарь, судья II

ПРОТОКОЛ УТЕШИТЕЛЬНЫХ ВСТРЕЧ

42

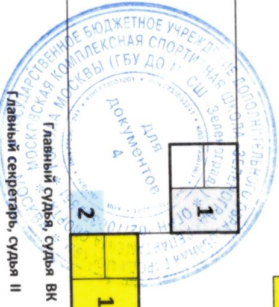

Щербяков А.А.
Главный секретарь, судья ВК
Марковский А.М.
Главный секретарь, судья II

15.03.2026

46

Подгруппа А

46

Подгруппа В

46

1 Кательников Матвей Эльдар	МКСШ "Зеленоград" (СРФОР А-1)	1я	1	1	1	10	2	Бадаев Артём Руфатович	Невазкова 2051	3я	2
-----------------------------	----------------------------------	----	---	---	---	----	---	------------------------	----------------	----	---

9 Голомеров Данила Дмитрие	ФСО «Юность Москва»	1я	9	1	10	10	10	Добровольский Андрей Вади	ФСО «Юность Москва»	2я	10
----------------------------	------------------------	----	---	---	----	----	----	---------------------------	------------------------	----	----

5 Митрякин Степан Романович	МКСШ "Зеленоград" (СРФОР А-1)	3я	5	1	10	6	6	Жуков Тимур Олегович	АНО ДЮСШ «Центр самбо "Триumph"	СР	6
-----------------------------	----------------------------------	----	---	---	----	---	---	----------------------	------------------------------------	----	---

3 Кодочников Сергей Кириллович	МКСШ "Зеленоград" (СРФОР А-1)	2я	3	3	4	4	4	Гнездилов Александр Дмитри	МКСШ "Зеленоград" (СРФОР А-1)	3я	4
--------------------------------	----------------------------------	----	---	---	---	---	---	----------------------------	----------------------------------	----	---

7 Жарков Артём Алексеевич	ЦСО «Самбо-70» ("Кенонка")	СР	7	7	8	8	8	Синицын Никита Данилович	СК «Юность Е»	3я	8
---------------------------	-------------------------------	----	---	---	---	---	---	--------------------------	---------------	----	---

9 Голомеров Данила Дмитрие	ФСО «Юность Москва»	1я	9	9	2	2	2	Бадаев Артём Руфатович	Невазкова 2051	3я	2
----------------------------	------------------------	----	---	---	---	---	---	------------------------	----------------	----	---

7 Жарков Артём Алексеевич	ЦСО «Самбо-70» ("Кенонка")	СР	7	7	4	4	4	Гнездилов Александр Дмитри	МКСШ "Зеленоград" (СРФОР А-1)	3я	4
---------------------------	-------------------------------	----	---	---	---	---	---	----------------------------	----------------------------------	----	---

8 Синицын Никита Данилович	СК «Юность Е»	3я	8	8	3	3	3	Кодочников Сергей Кириллович	МКСШ "Зеленоград" (СРФОР А-1)	2я	3
----------------------------	---------------	----	---	---	---	---	---	------------------------------	----------------------------------	----	---

46

ФИНАЛ

46

ПРОТОКОЛ УТВЕРЖДЕННЫХ ВСТРЕЧ

Церетков А.А.
Главный судья, судья ВК
Марковский А.М.
Главный секретарь, судья II

46

3 Место

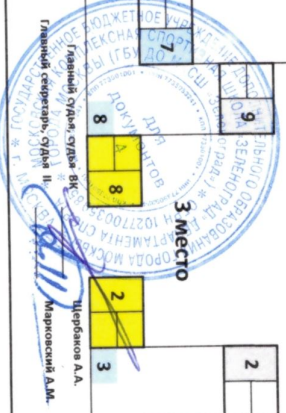

15.03.2026

Подгруппа А 50

Классификационные соревнования по самбо "Март" среди юношей 12-14 лет ЕКП 30284

ПРОТОКОЛ ХОДА СОРЕВНОВАНИЙ

50

ГБОУ ДО МКСШ ЗЕЛЕНОГРАД
Подгруппа В 50

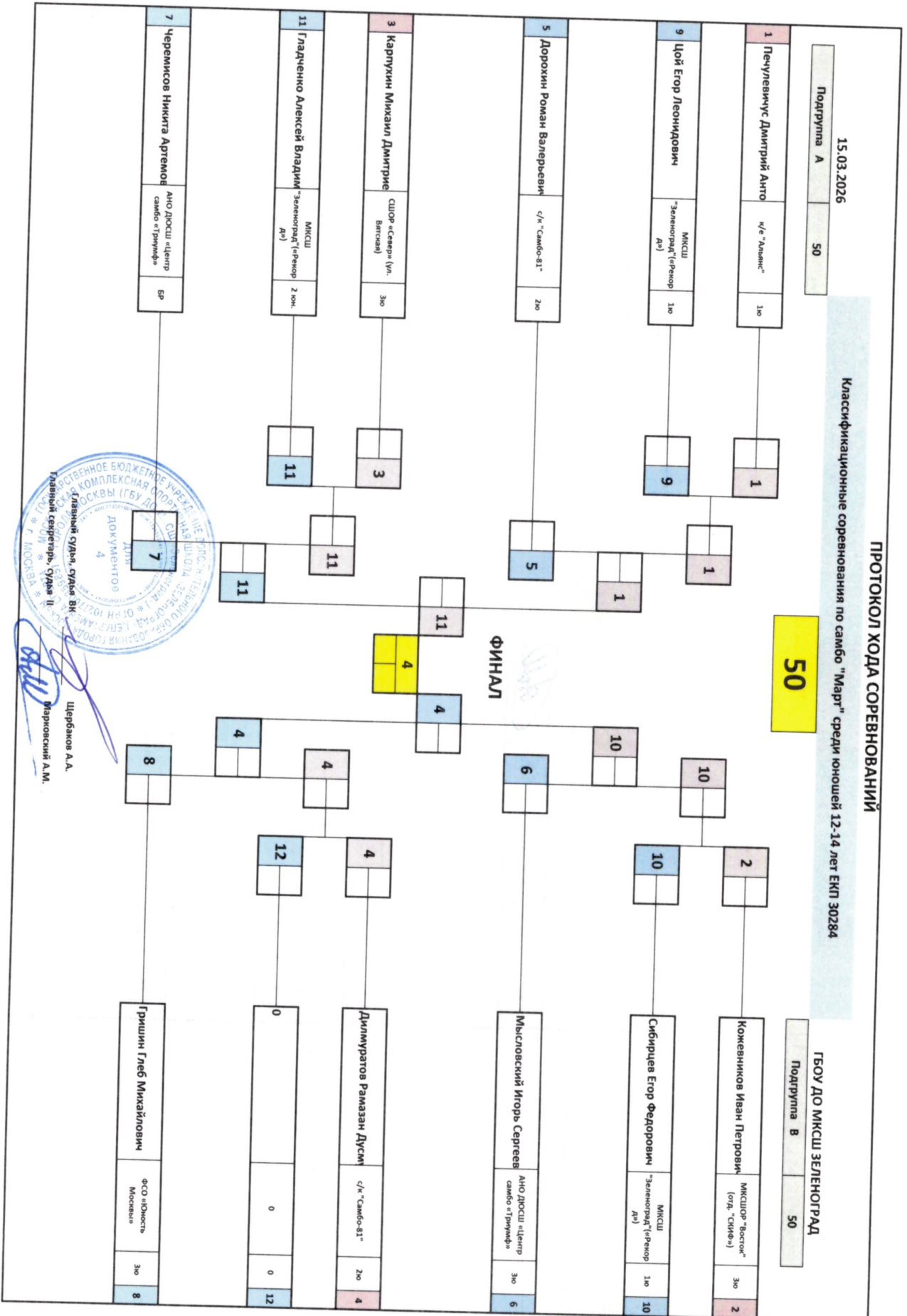

Шербяков А.А.
 Марковский А.М.

ПРОТОКОЛ ХОДА СОРЕВНОВАНИЙ

15.03.2026

Подгруппа А 54

Классификационные соревнования по самбо "Марш" среди юношей 12-14 лет ЕКП 30284

54

ГБОУ ДО МКСШ ЗЕЛЕНОГРАД

Подгруппа В 54

1	Смотров Константин Сергее	ГБОУДО "ДЛТ на Талкин"	2ю
---	---------------------------	------------------------	----

1	
---	--

2	
---	--

Кашковский Александр Ник	Некрасова 2051	3ю	2
--------------------------	----------------	----	---

5	Толстошеев Глеб Юрьевич	ФСО «Юность Москвы»	3ю
---	-------------------------	---------------------	----

5	
---	--

6	
---	--

Хренов Семён Алексеевич	ЦСЮ «Самбо-70» "Виноградова"	1юбуче	6
-------------------------	------------------------------	--------	---

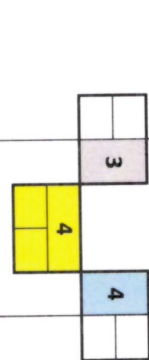

3	Микеев Арсений Алексееви	МКСШ Зеленоград ("Ренор Д")	2ю
---	--------------------------	-----------------------------	----

3	
---	--

4	
---	--

Смирнов Роман Федорович	АНО ДЮСШ «Центр самбо «Триумф»	3ю	4
-------------------------	--------------------------------	----	---

1	Смотров Константин Сергее	ГБОУДО "ДЛТ на Талкин"	2ю
---	---------------------------	------------------------	----

1	
---	--

2	
---	--

Кашковский Александр Ник	Некрасова 2051	3ю	2
--------------------------	----------------	----	---

6	Хренов Семён Алексеевич	ЦСЮ «Самбо-70» "Виноградова"	3ю
---	-------------------------	------------------------------	----

6	
---	--

5	
---	--

Толстошеев Глеб Юрьевич	ФСО «Юность Москвы»	3ю	5
-------------------------	---------------------	----	---

54

ПРОТОКОЛ УТЕШИТЕЛЬНЫХ ВСТРЕЧ

Шербаков А.А.
 Главный судья, судья ВК
 Марковский А.М.
 Главный секретарь, судья II

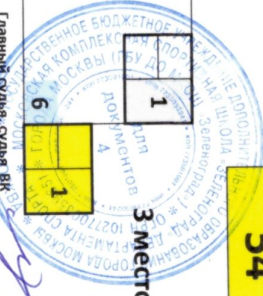

Шербаков А.А.
 Главный судья, судья ВК
 Марковский А.М.
 Главный секретарь, судья II

ПРОТОКОЛ ХОДА СОРЕВНОВАНИЙ

15.03.2026

Подгруппа А 59

Классификационные соревнования по самбо "Марш" среди юношей 12-14 лет ЕКП 30284

59

ГБОУ ДО МКСШ ЗЕЛЕНОГРАД
Подгруппа В 59

1	Копытин Ярослав Леонид	МКСШ "Восток" (отд. "Сива")	2ю
---	------------------------	-----------------------------	----

1	
---	--

2	
---	--

Умаров Касым Закирович	МКСШ "Зеленоград" (с/Рекорд ДЧ)	3ю	2
------------------------	---------------------------------	----	---

5	Миронов Иван Алексеевич	ФСО «Юность Москва»	3ю
---	-------------------------	---------------------	----

5	
---	--

6	
---	--

Оганян Алик Гарикович	МКСШ "Зеленоград" (с/Рекорд ДЧ)	БР	6
-----------------------	---------------------------------	----	---

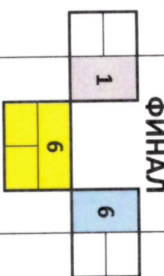

3	Родонов Никита Павлович	с/к "Преодоление"	2ю
---	-------------------------	-------------------	----

3	
---	--

4	
---	--

Батов Павел Павлович	ФСО «Юность Москва»	2ю	4
----------------------	---------------------	----	---



ПРОТОКОЛ УТЕШИТЕЛЬНЫХ ВСТРЕЧ

59

5	Миронов Иван Алексеевич	ФСО «Юность Москва»	3ю
---	-------------------------	---------------------	----

5	
---	--

2	
---	--

Умаров Касым Закирович	МКСШ "Зеленоград" (с/Рекорд ДЧ)	3ю	2
------------------------	---------------------------------	----	---

4	Батов Павел Павлович	ФСО «Юность Москва»	2ю
---	----------------------	---------------------	----

4	
---	--

3	
---	--

Родонов Никита Павлович	с/к "Преодоление"	2ю	3
-------------------------	-------------------	----	---

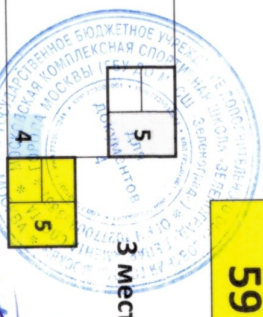

Главный судья, судья ВК
Главный секретарь, судья II

Шербяков А.А.
Марковский А.М.

ПРОТОКОЛ ХОДА СОРЕВНОВАНИЙ

15.03.2026

Классификационные соревнования по самбо "Март" среди юношей 12-14 лет ЕКП 30284

Подгруппа А 65

65

ГБОУ ДО МКСШ ЗЕЛЕНОГРАД
Подгруппа В 65

1	Мкоян Григорий Амбарцум	К/е "Альпик"	1ю
---	-------------------------	--------------	----



1	2
---	---



Харченко Владислав Алек	МКСШ "Зеленоград" (Рекор Дн)	2ю	2
-------------------------	------------------------------	----	---

5	Дзареков Святослав Никол	ФСО «Юность Москва»	2ю
---	--------------------------	---------------------	----



5	6
---	---



Гусев Макар Алексеевич	МКСШ "Зеленоград" (Рекор Дн)	1ю	6
------------------------	------------------------------	----	---

ФИНАЛ

3	Жаров Артем Игоревич	«МГФО» Измайлово	БР
---	----------------------	------------------	----



3	4
---	---



Местоев Амир Ахмедович	ЦСО «Самбо-70» ("Ясенево")	БР	4
------------------------	----------------------------	----	---

Цербаков А.А.
Главный судья, судья ВК
Марковский А.М.
Главный секретарь, судья II

ПРОТОКОЛ УТЕШИТЕЛЬНЫХ ВСТРЕЧ

65

1	Мкоян Григорий Амбарцум	К/е "Альпик"	1ю
---	-------------------------	--------------	----



1	2
---	---



Харченко Владислав Алек	МКСШ "Зеленоград" (Рекор Дн)	2ю	2
-------------------------	------------------------------	----	---

4	Местоев Амир Ахмедович	ЦСО «Самбо-70» ("Ясенево")	БР
---	------------------------	----------------------------	----



4	3
---	---



Жаров Артем Игоревич	«МГФО» Измайлово	БР	3
----------------------	------------------	----	---

Главный судья, судья ВК
Утешительный секретарь, судья II

ПРОТОКОЛ ХОДА СОРЕВНОВАНИЙ

Классификационные соревнования по самбо "Марш" среди юношей 12-14 лет ЕКП 30284

15.03.2026

Подгруппа А 71

71

ГБОУ ДО МКСШ ЗЕЛЕНОГРАД

Подгруппа В 71

1 Дулатов Ян Рафаэлевич	МКСШ "Зеленоград" ("Рекорд")	3 года обучен на
-------------------------	------------------------------	------------------



Волгушкин Константин Конст	СЦОР «Север» (Ул. Висская)	2ю	2
----------------------------	----------------------------	----	---

5 Уткин Савелий Антонович	ГБОУДО "ДЛТ" на Таланте"	2ю
---------------------------	--------------------------	----



Ланцев Илья Гуломжонович	ФСО «Юность Москва»	2ю	5
--------------------------	---------------------	----	---

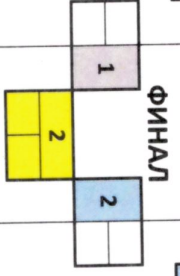

3 Ломовицкий Александр Ан	МКСШ "Зеленоград" ("Рекорд")	2ю
---------------------------	------------------------------	----



Николаев Данила Павлович	МКСШ "Зеленоград" ("Рекорд")	2ю	4
--------------------------	------------------------------	----	---

Щербяков А.А.
 Главный судья, судья ВК
 Марковский А.М.
 Главный секретарь, судья II

ПРОТОКОЛ УТЕШИТЕЛЬНЫХ ВСТРЕЧ

71

5 Уткин Савелий Антонович	ГБОУДО "ДЛТ" на Таланте"	2ю
---------------------------	--------------------------	----

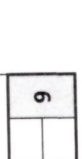

Ланцев Илья Гуломжонович	ФСО «Юность Москва»	2ю	6
--------------------------	---------------------	----	---

4 Николаев Данила Павлович	МКСШ "Зеленоград" ("Рекорд")	2ю
----------------------------	------------------------------	----

Щербяков А.А.
 Главный судья, судья ВК
 Марковский А.М.
 Главный секретарь, судья II

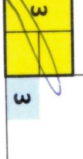

Ломовицкий Александр Ан	МКСШ "Зеленоград" ("Рекорд")	2ю	3
-------------------------	------------------------------	----	---

ПРОТОКОЛ ХОДА СОРЕВНОВАНИЙ

15.03.2026

Классификационные соревнования по самбо "Март" среди юношей 12-14 лет ЕКП 30284

Подгруппа А 71+

71+

Подгруппа В 71+

ГБОУ ДО МКСШ ЗЕЛЕНОГРАД

1	Кумалатов Даниил Владим	ГБОУДО "ДЛТ" на "Талинке"	1ю
---	-------------------------	---------------------------	----



1	2
---	---

Средельников Федор Петров	МКСШ "Зеленоград" ("Генер Дл")	2ю	2
---------------------------	--------------------------------	----	---

5	Солонярь Виктор Иванович	АНО ДЮСШ "Центр самбо "Триумф"	1ю
---	--------------------------	--------------------------------	----



5	6
---	---

Храбров Иван Сергеевич	С/К "Пересел"	2ю	6
------------------------	---------------	----	---

3	Мягков Максим Алексеевич	МКСШ "Зеленоград" ("Генер Дл")	2ю
---	--------------------------	--------------------------------	----



3	4
---	---

Соколов Андрей Максимов	ГБОУДО "ДЛТ" на "Талинке"	2ю	4
-------------------------	---------------------------	----	---

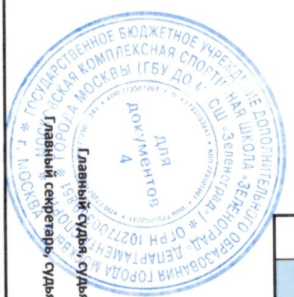

Главный судья, судья ВК
Цербаков А.А.
Марковский А.М.

ПРОТОКОЛ УТЕШИТЕЛЬНЫХ ВСТРЕЧ

71+

5	Солонярь Виктор Иванович	АНО ДЮСШ "Центр самбо "Триумф"	1ю
---	--------------------------	--------------------------------	----



5	6
---	---

Храбров Иван Сергеевич	С/К "Пересел"	2ю	6
------------------------	---------------	----	---

4	Соколов Андрей Максимов	ГБОУДО "ДЛТ" на "Талинке"	2ю
---	-------------------------	---------------------------	----



4	3
---	---

Мягков Максим Алексеевич	МКСШ "Зеленоград" ("Генер Дл")	2ю	3
--------------------------	--------------------------------	----	---

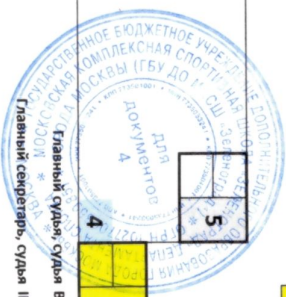

Главный судья, судья ВК
Цербаков А.А.
Марковский А.М.

ПРОТОКОЛ ХОДА СОРЕВНОВАНИЙ

15.03.2026

Подгруппа А Д47

Классификационные соревнования по самбо "Март" среди юношей 12-14 лет ЕКП 30284

Д47

ГБОУ ДО МКСШ ЗЕЛЕНОГРАД

Подгруппа В Д47

1	Бунякина Элина Сергеевна	МКСШ "Зеленоград" ("Рекор Д47")	2ю
---	--------------------------	---------------------------------------	----

1	
---	--

2	
---	--

Маркина Яна Дмитриевна	Невская 2051	3ю	2
------------------------	--------------	----	---

5	Клиппина София Олеговна	МКСШ "Зеленоград" ("Рекор Д47")	3ю
---	-------------------------	---------------------------------------	----

5	
---	--

6	
---	--

Бисилова Динара Казимовна	"Зеленоград" ("Рекор Д47")	3ю	6
---------------------------	-------------------------------	----	---

3	Фомина Валерия Александровна	СПОР «Север» (Им. Вятская)	1ю
---	------------------------------	-------------------------------	----

3	
---	--

4	
---	--

Амелина Кристина Алексан.	Невская 2051	2ю	4
---------------------------	--------------	----	---

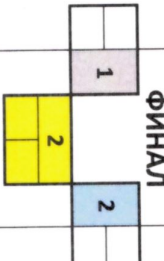

ПРОТОКОЛ УТШИТЕЛЬНЫХ ВСТРЕЧ

Д47

5	Клиппина София Олеговна	МКСШ "Зеленоград" ("Рекор")	3ю
---	-------------------------	--------------------------------	----

5	
---	--

6	
---	--

Бисилова Динара Казимовна	"Зеленоград" ("Рекор")	3ю	6
---------------------------	------------------------	----	---

4	Амелина Кристина Алексан.	Невская 2051	2ю
---	---------------------------	--------------	----

4	
---	--

3	
---	--

Фомина Валерия Александровна	СПОР «Север» (Им. Вятская)	1ю	3
------------------------------	-------------------------------	----	---

3 место

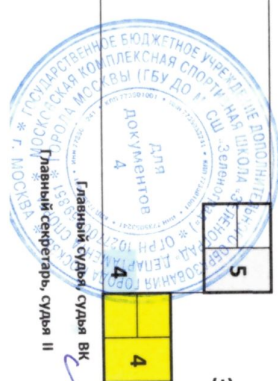

Шербяков А.А.
Марковский А.М.

ПРОТОКОЛ ХОДА СОРЕВНОВАНИЙ

Классификационные соревнования по самбо "Март" среди юношей 12-14 лет ЕКП 30284

15.03.2026

Подгруппа А Д55

Д55

ГБОУ ДО МКСШ ЗЕЛЕНОГРАД

Подгруппа В Д55

1	Букатина Ксения Павловна	Нерасова 2051	Эю
---	--------------------------	---------------	----

1	
---	--

2	
---	--

МКСШ	"Зеленоград" ("Рекор Д")	Зо	2
------	--------------------------	----	---

1		1	
---	--	---	--

2	
---	--

МКСШ	"Зеленоград" ("Рекор Д")	Зо	2
------	--------------------------	----	---

5	Демченко Варвара Владим	"Зеленоград" ("Рекор Д")	Зо
---	-------------------------	--------------------------	----

5	
---	--

6	
---	--

МКСШ	"Зеленоград" ("Рекор Д")	Зо	6
------	--------------------------	----	---

ФИНАЛ

1	
---	--

2	
---	--

1	
---	--

3	Кочугина Яна Викторовна	"Зеленоград" ("Рекор Д")	Зо
---	-------------------------	--------------------------	----

3	
---	--

4	
---	--

МКСШ	"Зеленоград" ("Рекор Д")	Зо	4
------	--------------------------	----	---



Щербяков А.А.
Марковский А.М.
Главный секретарь, судья II

ПРОТОКОЛ УТЕШИТЕЛЬНЫХ ВСТРЕЧ

Д55

5	Демченко Варвара Владим	МКСШ "Зеленоград" ("Рекор Д")	Зо
---	-------------------------	-------------------------------	----

3 место

6	
---	--

МКСШ	"Зеленоград" ("Рекор Д")	Зо	6
------	--------------------------	----	---

4	Хренова Евгения Алексеевн	ЦСО "Самбо-70" - "Виноградова"	БР
---	---------------------------	--------------------------------	----

4	
---	--

4	
---	--

3	
---	--

МКСШ	"Зеленоград" ("Рекор Д")	Зо	3
------	--------------------------	----	---

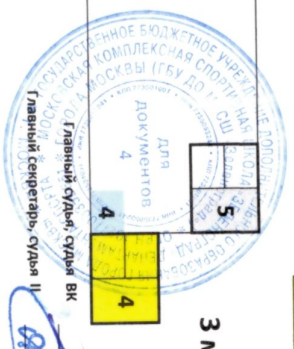

Щербяков А.А.
Марковский А.М.
Главный секретарь, судья II